

# DIE INTELLIGENTE ALTERNATIVE

## REALAX IP 80

In das Design der robusten Heavy-duty Schlauchpumpe realAx IP 80 wurde ein schwenkbarer Deckel integriert. Der Mechanismus reduziert Wartungszeiten.



Bergbau  
& Baustoffe



Umwelt-  
technologie



Lebensmittel  
& Getränke



Chemie



Farben  
& Lacke



**realAx** | hose pumps

### FÜR HEAVY-DUTY ANWENDUNGEN, LANGE STANDZEITEN UND WARTUNGSARMEN BETRIEB

Die realAx IP 80 mit Rollenkompression ist besonders energieeffizient und sparsam im Verbrauch bei allen Prozessanwendungen. Gleichzeitig bietet das intelligente Design mit schwenkbarem Deckel einen echten Mehrwert in der Wartung. Der Mechanismus ermöglicht einen benutzerfreundlichen und schnellen Wechsel von Schlauch und Gleitrollen.

- ✓ Schwenkbarer Deckel
- ✓ Energieeffizient und verbrauchsarm
- ✓ Höchstleistung bis 42.000 l/h
- ✓ Förderdruck bis zu 8 bar

Ihren individuellen Kontakt finden Sie unter:  
**Web** [www.axflow.at](http://www.axflow.at)

**Tel.** +43 316 683509 | **E-Mail** [office@axflow.at](mailto:office@axflow.at)

 **AXFLOW**  
*fluidity.nonstop*



# REALAX IP 80 SCHLAUCHPUMPEN

**realAx**

Mit wenigen Handgriffen lässt sich der Deckel der peristaltischen Pumpe aufschwenken. Spannhebel sichern den Pumpendeckel der IP 80 und ermöglichen gleichzeitig einen werkzeuglosen Zugang.



..... Schwenkbarer Deckel für einfache Wartungsarbeiten

## DATEN REALAX IP80

realAx IP80	PUMPENGEHÄUSE	PUMPENDECKEL	ROTOR	ROLLEN	GRUNDRAHMEN	ANSCHLÜSSE
<b>Material</b>	Grauguss EN-GJL-250	PVC	Gusseisen mit Kugelgraphit EN-GJL-400	Stahl F-114 und Polyurethan	Stahl F-111 oder Edelstahl AISI-304	Edelstahl AISI-316, PP oder PVDF (optional)
<b>Oberfläche</b>	Polyester-Pulverbeschichtung oder HALAR-Beschichtung	-	Kathodische Tauchlackierung	-	Polyester pulverbeschichtet	-

## Polyurethanrollen mit großem Durchmesser

Der große Durchmesser der Rollen reduziert die Reibung bzw. Rollreibung. Übermäßige Wärmeentwicklung in der Pumpe kann so verhindert werden. Die Befüllung von Schmier- und Kühlmittel entfällt bei der IP 80. Für die optimale Performance wird der Schlauch mit realAx-Schmierfett bestrichen.



## Integrierte Rotorlagerung

Die integrierte Rotorlagerung nimmt radiale und axiale Belastungen auf. Der Antrieb kann ohne Belastungen arbeiten. Der Wartungsaufwand wird so minimiert.



## Patentierter Klemmkonstruktion

Die Schlauchklemmverbindung der peristaltischen Pumpe verfügt über ein patentiertes Design. Praktisch unbegrenzte Wiederverwendbarkeit und sichere Handhabung zeichnen das Schlauchklemmsystem aus.









# REALAX IP 80 SCHLAUCHPUMPEN

## REALAX IP 80: LEISTUNGSNIVEAU UND FLEXIBILITÄT

Die realAx IP 80 ermöglicht die Förderung und Dosierung von Flüssigkeiten mit Feststoffen sowie abrasive Medien mit bis zu 42 m<sup>3</sup>/h und Druckstufen bis 8 bar. Dank intelligentem Design, minimiert sich der Wartungsaufwand erheblich.



## DIE PASSENDE SCHLAUCHPUMPE FÜR IHRE ANWENDUNG

Branchen	Eigenschaften
 <p>Getränke-Industrie</p>	Die Dosierung und Förderung von Kieselgur, PVPP, Hefe, Zuckersirup erfordert eine Schlauchpumpe, welche den hohen Ansprüchen der Getränke-Industrie gerecht wird. Die Hochdruck-Schlauchpumpen von realAx arbeiten selbstansaugend und trockenlaufsicher und sind somit ideal für die Prozesse in einer Brauerei.
 <p>Wasser und Abwasser</p>	Die industrielle und gewerbliche Bearbeitung von Wasser ist ein weites Anwendungsfeld der realAx IP 80. Von der Schlammförderung dem Umwälzen von Aktivkohle-Suspensionen bis hin zur Probenentnahme. Jeder dieser Einsatzzwecke hat seine eigene hochspezielle Prozesstechnologie.
 <p>Chemie, Farben &amp; Lacke</p>	Die peristaltische Pumpe weist eine hohe chemische Beständigkeit bei konzentrierten Säuren, ätzenden Chemikalien und Ketonen auf. Auch das Dosieren von abrasiven und korrosiven Medien, von niedrigen bis hohen Viskositäten ermöglicht den flexiblen Einsatz der Pumpe.
 <p>Papier- und Zellstoffverarbeitung:</p>	Peristaltische Pumpen, wie die realAx IP 80, setzen im Papier- und Zellstoffverarbeitungsprozess neue Maßstäbe. Das Fördern von Talkum-Suspension und Kalkmilch-Dosierung decken nur einen Teilbereich des Einsatzspektrums der Pumpe ab.
 <p>Fette, Öle, Milchprodukte</p>	Im Bereich der Lebensmittelproduktion besteht die Herausforderung, die hygienische Verarbeitung von Medien mit stark unterschiedlichen Viskositäten sicherzustellen. Die Anforderungen an die Schlauchpumpe sind somit in lebensmittelhygienischen Prozessen besonders hoch. Beispielsweise wird die Versorgung von Füllmaschinen, die Förderung von Fertiggerichten und der Transport von Flüssigei mit der Pumpe sichergestellt.



# REALAX IP80 SCHLAUCHPUMPEN

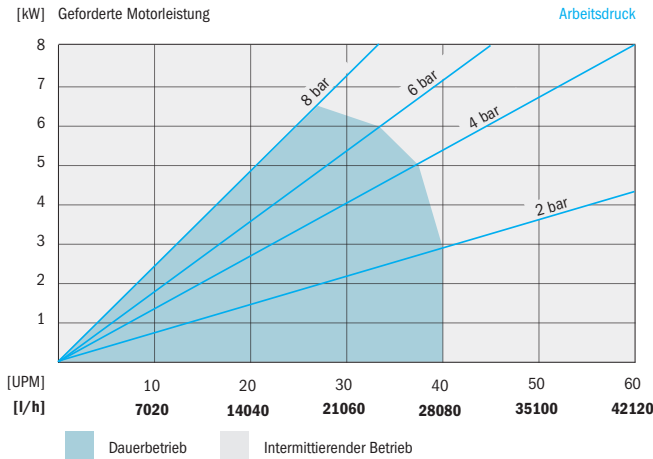

Druck (bar)	2	4	6	8
Drehmoment (Nm)	900	1240	1680	2300

**realAx** | hose pumps



Bergbau & Baustoffe



Umwelttechnologie



Lebensmittel & Getränke



Chemie



Farben & Lacke

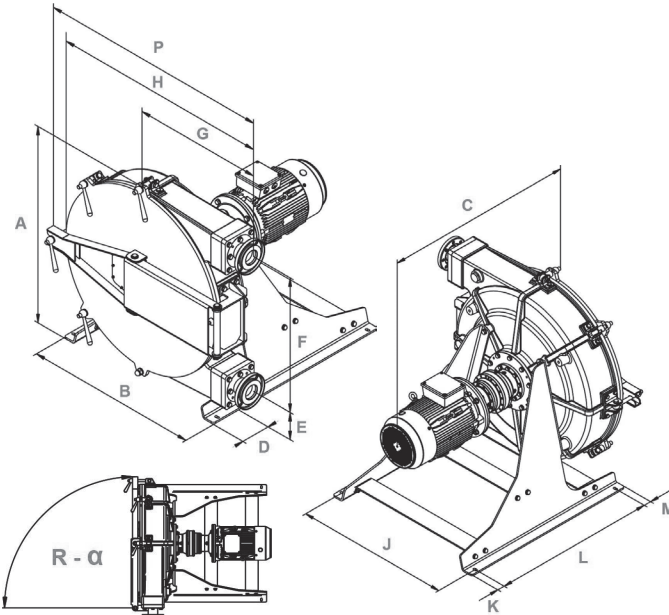

Abmessungen | Dimensions | Dimensions [mm]

A	B	C	D	E	F	G	H	J	K	L	M	N	P	R-α	Flan.
1225	1093	*	137	205	850	688	1235	1045	50	1100	275	50	1307	1220	DN80
a													a	a	
1365													1430	185°	

\*C= Abhängig vom gewählten Antrieb/Getriebe

Schlauchwerkstoffe  
**NR** | **NBR** | **EPDM** | **HYPALON/CSM**  
**NR-A** FDA COMPLANT | **NBR-A** FDA COMPLANT

Anschlüsse  
**TRICLAMP** | **DIN 11851** | **SMS** | **NPT** | **PP** | **PVDF**

Optionen  
**LECKAGESENSOR** | **PULSATIONS DÄMPFER**  
**FREQUENZUMRICHTER** | **SCHWIMMSCHALTER**

Lassen Sie sich individuell beraten! Ihren regionalen Ansprechpartner im technischen Vertrieb finden Sie auf [www.axflow.at](http://www.axflow.at)

*fluidity.nonstop*® ist unser Versprechen für umfassenden Service, spezialisierte Beratung und das Expertenwissen um Ihre Prozesse und Produkte. Wir stehen für jahrzehntelange Erfahrung und Technik der weltweit führenden Hersteller. AxFlow ist erster Ansprechpartner für Industriepumpen, Mischtechnik, Wärmetauscher, Homogenisatoren, Ventile und leistungsfähige Systeme zur Behandlung von Flüssigkeiten.

**AxFlow GesmbH** · Seering 2/2. OG · 8141 Premstätten · Österreich  
 Tel. +43 316 683509-0 · Fax +43 316 683492  
[www.axflow.at](http://www.axflow.at) · [office@axflow.at](mailto:office@axflow.at) · [Linked in](https://www.linkedin.com/company/axflow-gesmbH) /axflow-gesmbH

**AxFlow**  
*fluidity.nonstop*