

PAMETNO RJEŠENJE

realAx IP 80

realAx IP 80 je izdržljiva peristaltička crpka za zahtjevne uvjete rada, opremljena poklopcem sa šarkama. Ovaj mehanizam crpke skraćuje održavanje.



Rudarstvo i
građevinarstvo



Tehnologija
koja štiti
okoliš



Prehrambena
industrija



Industrija
kemikalija



Boje i lakovi



realAx | hose pumps

ZA ZAHTJEVNE UVJETE RADA UZ DUG RADNI VIJEK I
JEDNOSTAVNO ODRŽAVANJE

Crpka realAx IP 80 s kompresijskim valjcima energetski je učinkovit i ekonomičan proizvod za uporabu u svim procesnim postupcima. Pametna izvedba s poklopcem sa šarkama osigurava stvarnu dodanu vrijednost u pogledu održavanja – crijeva i valjci mogu se brzo i jednostavno zamijeniti zahvaljujući ovom mehanizmu.

- ✓ Poklopac sa šarkama
- ✓ Energetski učinkovita i ekonomična
- ✓ Protok do 42 000 l/h
- ✓ Stalni pritisak do 8 bara

Podaci za kontakt:

Web-mjesto www.axflow.com/hr-hr/kontakt/

Tel. +43 316 683509 | E-pošta office@axflow.at

 **AXFLOW**
fluidity.nonstop



PERISTALTIČKA CRPKA **realAx** IP 80

realAx

Poklopac peristaltičke crpke može se otvoriti u nekoliko jednostavnih koraka. Poklopac crpke IP 80 učvršćen je steznim polugama kako biste joj mogli pristupiti bez uporabe alata.



..... Poklopac sa šarkama za jednostavno održavanje

TEHNIČKI PODACI ZA CRPKU **realAx** IP 80

realAx IP 80	KUČIŠTE CRPKE	POKLOPAC CRPKE	ROTOR	VALJCI	POSTOLJE	PRIKLJUČCI
Materijal	Lijevano željezo sive boje (EN-GJL-250)	PVC	Modularno lijevano željezo (EN-GJL-400)	Čelik (F-114) i poliuretan	Čelik (F-111) ili nehrđajući čelik (AISI-304) (dodatno)	Nehrđajući čelik (AISI-316), PP ili PVDF (dodatno)
Površina	Završni premaz: poliesterski prah ili HALAR (dodatno)	-	Katodno lakiranje uranjanjem	-	Premaz poliesterskim prahom	-

POLIURETANSKI VALJCI VELIKOG PROMJERA

Veliki promjer valjaka osigurava manje trenje i sprječava stvaranje topline unutar crpke. Crpku IP 80 ne treba puniti mazivom ni rashladnom tekućinom. Valjci su unaprijed podmazani kako bi se osigurala optimalna učinkovitost.



ODVOJENO KUČIŠTE LEŽAJA

Odvojeno kućište ležaja može izdržati sva radijalna i aksijalna opterećenja. Pogonski sklop je stoga zaštićen od djelovanja opterećenja. Time je potreba za održavanjem smanjena na najmanju moguću mjeru



PATENTIRANA IZVEDBA STEZALJKE

Stezaljka za crijevo peristaltičke crpke ima poseban patentirani mehanizam. Najvažnije značajke sustava za stezanje crijeva su gotovo neograničene mogućnosti ponovne uporabe i sigurno rukovanje.









PERISTALTIČKA CRPKA **realAx IP 80**

realAx IP 80: DJELOTVORNA I FLEKSIBILNA CRPKA

Crpka realAx IP 80 može prenositi i dozirati tekućine koje sadrže krute tvari i abrazivne medije uz kapacitet do 42 m³/h i tlak do 8 bara. Pametna izvedba crpke čini održavanje izuzetno jednostavnim.



SAVRŠENA PERISTALTIČKA CRPKA ZA VAŠE POTREBE

	Industrije	Značajke
	Industrija pića	Prijenos i doziranje dijetomske zemlje, PVPP-a, kvasca i šećernog sirupa zahtijeva peristaltičku crpku koja može zadovoljiti stroge zahtjeve industrije pića. Samousisna visokotlačna peristaltička crpka realAx primjerena je za suhi rad, što je čini idealnim rješenjem za postupak proizvodnje pića.
	Voda i otpadna voda	Industrijska i komercijalna obrada vode još je jedno područje u kojem se primjenjuje crpka realAx IP 80: od prijenosa gnojnice, recirkulacije suspenzija aktivnog ugljena do uzorkovanja. Svaka od navedenih primjena ima pripadajuću tehnologiju procesa.
	Industrija kemikalija, boja i lakova	Ova peristaltička crpka nudi vrhunsku otpornost na koncentrirane kiseline, korozivne kemikalije i ketone. Njena izvedba omogućuje fleksibilne primjene pa crpka također može dozirati abrazivne i korozivne medije svih viskoziteta.
	Prerada papira i celuloze	Peristaltičke crpke, kao što je realAx IP 80, postavljaju nove standarde u industriji prerade papira i celuloze. Prijenos suspenzije talka i doziranje vapnenog mlijeka samo su dvije od brojnih mogućih primjena ove peristaltičke crpke.
	Masti, ulja, mliječni proizvodi	Jedan od izazova prehrambene industrije je prerađivanje sirovina vrlo različitih viskoziteta na higijenski način. Stoga su zahtjevi za peristaltičke crpke u higijenskim postupcima proizvodnje hrane posebno visoki.



PERISTALTIČKA CRPKA **realAx** IP 80

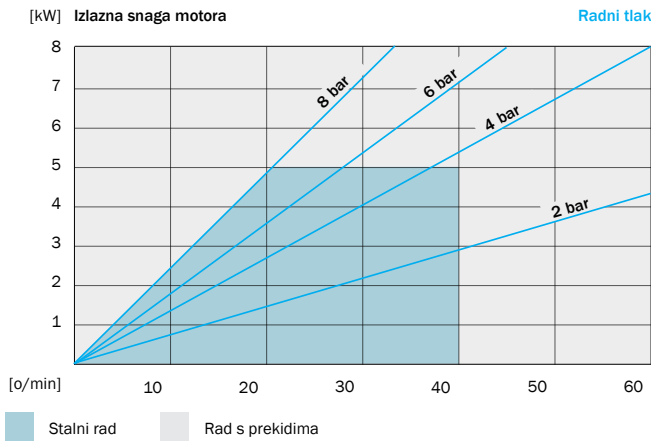

Tlak (bar)	2	4	6	8
Okretni moment (Nm)	900	1240	1680	2300

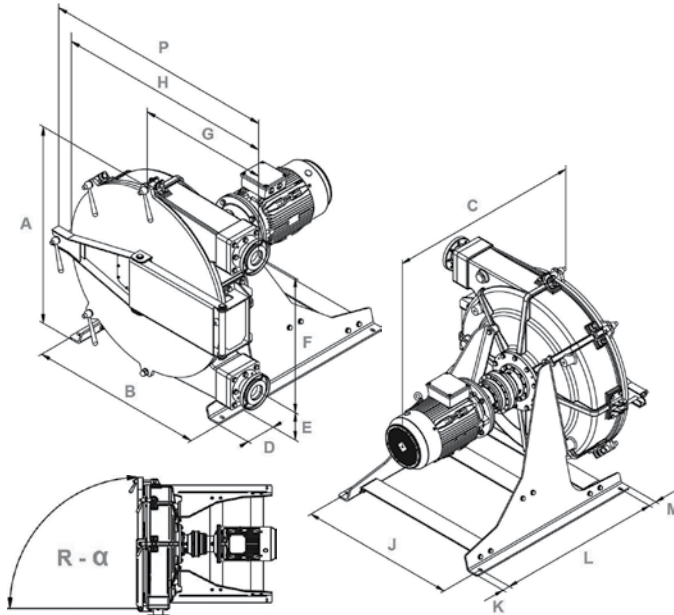

Veličine [mm]

A	B	C	D	E	F	G	H	J	K	L	M	N	P	R-α	Flan.
1225	1093	*	137	205	850	688	1235	1045	50	1100	275	50	1307	1220	DN80
1365													a	a	
													1430	185°	

*C= ovisno o odabranom pogonu / sustavu prijenosa



realAx | hose pumps



Rudarstvo i građevinarstvo



Tehnologija koja štiti okoliš



Prehrambena industrija



Industrija kemikalija



Boje i lakovi

Materijal crijeva

NR | NBR | EPDM | (HYPALON/CSM) dodatno

Priključci

STAINLESS STEEL DIN/ANSI DN80 IP 80,
POLYPROPYLENE & PVDF (DODATNI)

Dodatni pribor

DETEKTOR CURENJA IZ CRIJEVA
PRIGUŠIVAČ PULSIRANJA
PRETVARAČ FREKVENCIJE | PREKIDAČ S PLOVKOM

Obratite nam se za individualno savjetovanje. Podatke za kontakt s tehničkim osobljem možete pronaći na: www.axflow.com/hr-hr

fluidity.nonstop® je naša sveobuhvatna usluga koja uključuje stručno savjetovanje i stručna znanja o vašim procesima i proizvodima. Iza nas su desetljeća iskustva i tehnologije vodećih svjetskih proizvođača. AxFlow je vaša glavna kontaktna točka za industrijske pumpe, tehnologije miješanja, izmjenjivače topline, homogenizatore, ventile i sustave visokih performansi za rukovanje tekućinama.

AxFlow GesmbH Seering 2/2. OG · 8141 Premstätten · Austrija
www.axflow.hr · office@axflow.at · Tel. +43 316 683509-0 · Fax +43 316 683492 · [Linkedin/axflow-gesmbH](https://www.linkedin.com/company/axflow-gesmbH)

AxFlow
fluidity.nonstop