



fluidity.
nonstop

IT'S ABOUT KEEPING YOUR PROCESSES RUNNING

CATALOGUE GENERAL

 AxFlow

*fluidity.nonstop** c'est notre promesse et notre engagement de placer vos besoins au coeur de tous nos efforts et de vous offrir une qualité de produit, de performance et d'expertise jamais atteinte auparavant. Nous sommes le premier fournisseur d'équipements dédiés à la gestion des fluides et de conseils pour l'industrie européenne. Nous entendons renforcer encore et toujours cette position en vous apportant en permanence et en toute "fluidité" le meilleur dans ce domaine.

® *fluidity.nonstop* est une marque déposée du Groupe AxFlow

*fluidité permanente

AxFlow dans le monde

Le Groupe AxFlow

AxFlow est un groupe suédois dont le métier de base est la distribution de pompes volumétriques. Créé en 1989, le groupe AxFlow est aujourd'hui présent dans 29 pays en Europe, en Afrique du Sud, en Australie et en Nouvelle Zélande. Le groupe AxFlow réalise près de 230 millions d'euros de chiffre d'affaires.

Le Groupe Axel Johnson

AxFlow fait partie du groupe Axel Johnson International, un groupe industriel familial fondé en 1873 en Suède et toujours dirigé par les descendants de son fondateur Axel Johnson. Le groupe acquiert et développe des sociétés dans des marchés de niche stratégiques, principalement dans les composants techniques et les solutions pour les process industriels. Il réalise un chiffre d'affaires supérieur à 8 milliards d'euros.

EUROPE



- Bureaux AxFlow
- Agences AxFlow
- Centres de Services
- Centre de Distribution EDC
- AxFlow Systems

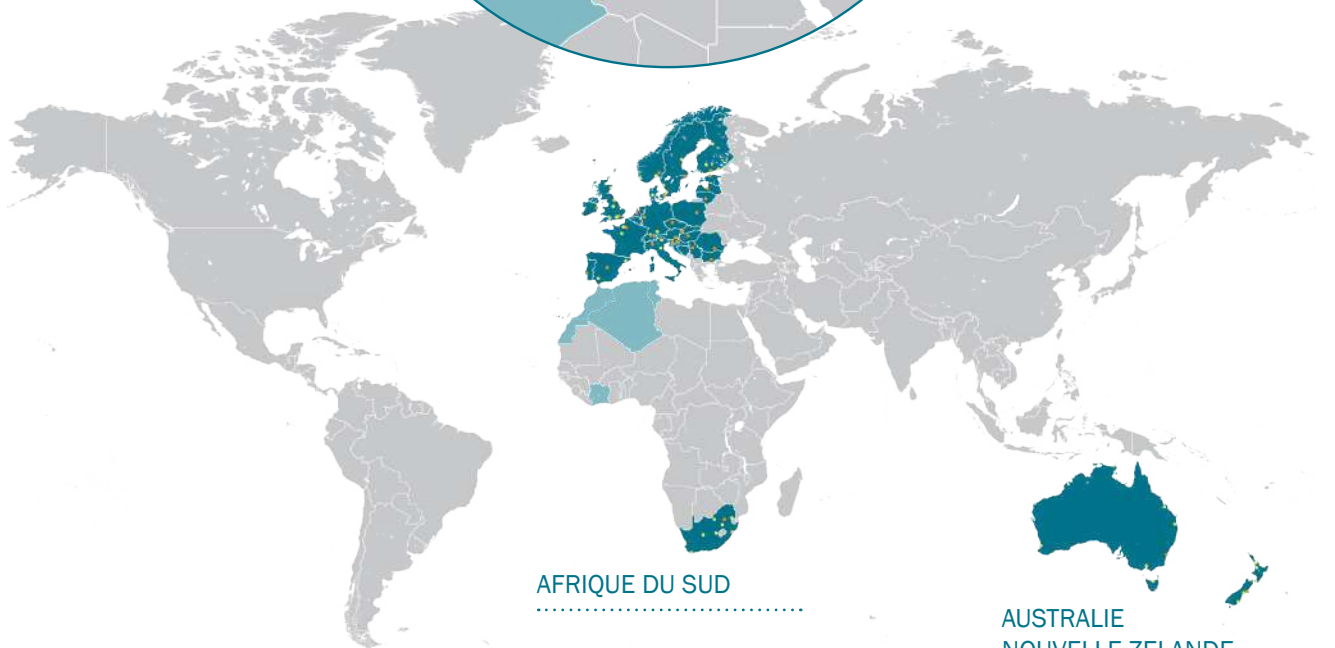

AFRIQUE DU SUD

AUSTRALIE
NOUVELLE ZELANDE

AxFlow France

AXFLOW EN FRANCE,
WALLONIE ET LUXEMBOURG



AXFLOW AU MAGHREB
ET EN CÔTE D'IVOIRE

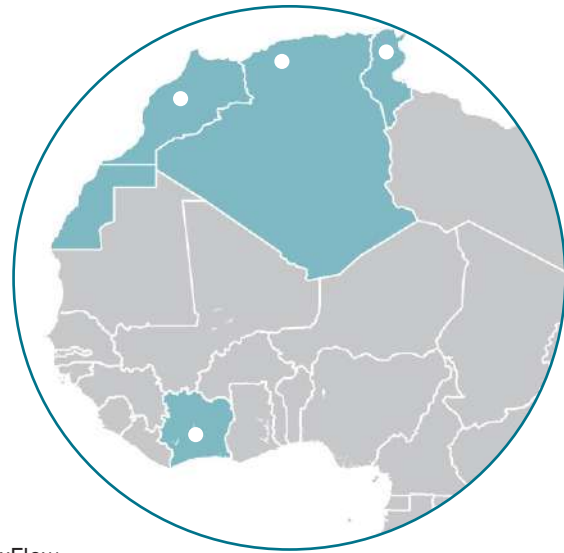

- Bureaux AxFlow
- Agences AxFlow
- Centres de Services
- AxFlow Systems

AxFlow France, filiale à 100% du Groupe AxFlow, offre une gamme complète et de haute qualité d'équipements dédiés à la gestion des fluides.

Cette gamme se compose de pompes volumétriques et centrifuges, de systèmes de dosage/mélange, d'agitateurs, d'échangeurs thermiques, de vannes, d'homogénéisateurs, de séparateurs centrifuges, d'équipements dédiés à l'environnement et à l'analyse.

A cela nous apportons une véritable valeur ajoutée grâce à une offre complète de services incluant le support technique de nos spécialistes, la maintenance préventive et curative de vos produits, la livraison sur stock etc.

AxFlow France emploie 120 personnes et réalise un chiffre d'affaires annuel de 31 millions d'euros. AxFlow France est présent sur 3 sites: Plaisir (78), Notre Dame d'Oé (37) et Saint André de l'Eure (27).

Notre vision: être le lien entre les industriels et les fournisseurs de premier rang mondiaux.

Notre mission: que vos installations tournent en *fluidity.nonstop*® pour vous permettre d'assurer vos objectifs avec des équipements fiables et innovants.

Une gamme de premier rang mondial dédiée à votre process

	7 Bran+Luebbe - MVV - Seko Wanner Pompes doseuses		30 APV - Waukesha Echangeurs de chaleur
	10 Wanner - Bran+Luebbe Pompes à membranes haute pression		34 Seital Séparateurs centrifuges
	12 Relax Pompes péristaltiques		35 APV Homogénéisateurs
	13 SandPIPER Pompes pneumatiques		36 APV - Bran+Luebbe Lightnin - Plenty Agitateurs - Mélangeurs
	15 APV - Boyser - Waukesha Pompes à lobes - Pompes à pistons circonférentiels		40 Mono Broyeurs
	17 Waukesha Pompes double vis		40 Nuove Energie Filtres dynamiques
	18 Viking - Micropump Pulsafeeder Pompes à engrenages		41 Mono Dégrilleurs
	21 APV - Sundyne - Teikoku Pompes centrifuges		42 Bentley - BPC - Bran+Luebbe - TDI Steroglass - Systema - Zeutec Analyseurs
	24 Mono Pompes à rotor excentré		46 AxFlow Systems Equipements clés en main
	26 APV - Hawle Vannes - Raccords - Robinetteries		50 AxFlow Services Notre valeur ajoutée

Marchés



ALIMENTATION
BOISSON



COSMÉTIQUE
DÉTERGENT



CHIMIE



PÉTROCHIMIE



ÉNERGIES



EAU POTABLE



ENVIRONNEMENT



PAPËTERIE



PHARMACEUTIQUE



AGRICULTURE



Pompes doseuses

Pompes doseuses Bran+Luebbe

Pompes doseuses de précision

Novados

Pompe doseuse à membrane ou à piston de process avec une précision inférieure à 0.5% conforme à la norme API 674/675.



- Conception modulaire flexible et adaptabilité maximale aux besoins spécifiques
- Tête de pompes à membranes hydrauliques ou à pistons plongeurs
- La course réglable pour chaque tête de pompe permet l'ajustement indépendant de chaque composante
- L'automatisation permet d'atteindre un rendement de production élevé
- Les installations existantes peuvent être modifiées pour atteindre des performances différentes ou pour être automatisées

Caractéristiques principales

Débit	20 ml/h à 70 m ³ /h
Pression max	1000 bar
Viscosité	0 à 10 000 cP
Température	-50 °C à +400 °C

ProCam

Pompe doseuse à membrane ou à piston ProCam avec une précision de 1 à 2%.

Caractéristiques principales

Débit	0,5 à 3000 l/h
Pression max	20 bar
Viscosité	1 à 500 cP
Température	0 à 80 °C



POMPE À MEMBRANE PROCAM



POMPE À PISTON PROCAM



CE 1935/2004

Bran+Luebbe



ALIMENTATION
BOISSON



COSMÉTIQUE
DÉTÉRGENT



CHIMIE



PAPÉTERIE



PÉTROCHIMIE



POMPE À MEMBRANE NOVADOS



POMPE À MEMBRANE DOUBLE EFFET NOVADOS



CE 1935/2004

Bran+Luebbe



ALIMENTATION
BOISSON



CHIMIE



PAPÉTERIE



PÉTROCHIMIE



- Conception souple et modulaire, à piston ou à membrane
- Ajustement manuel ou par servomoteur électrique de la longueur de course
- Haute sécurité de fonctionnement, même sous des conditions rudes
- Tête de pompe et connexions en acier inoxydable ou plastique
- Combinaison jusqu'à 6 mécanismes différents pour assemblage multi-têtes
- Dosage de vos liquides propres et fragiles
- Solution économique
- Détection de rupture de membrane



Pompes doseuses

Pompes doseuses Seko

Pompe électromagnétique Maxima

Exemples d'applications : dosage d'acide, de soude pour le traitement des eaux etc.



ALIMENTATION
BOISSON



COSMÉTIQUE
DÉTERGENT



CHIMIE



ENVIRONNEMENT



PÉTROCHIMIE



PAPÉTERIE

- Faible encombrement et coût
- Tête de pompe en PVDF avec membrane en PTFE pour une compatibilité chimique maximale
- Plusieurs modes de réglage disponibles
- Modèle analogique ou digital pour une plus grande souplesse
- Kit d'installation fourni avec la pompe



VERSION DIGITALE MPG



VERSION ANALOGIQUE MAG

Caractéristiques principales

Débit	2,5 à 110 l/h
Pression max	20 bar
Viscosité	jusqu'à 200 cP
Fréquence d'impulsion	160 à 300 coups /min



Pompes électromécaniques Elektra et Kosmo

Pompes doseuses avec mécanisme à retour engagé aux performances exceptionnelles qui fonctionnent dans de nombreuses conditions de pression et de débit.



ALIMENTATION
BOISSON



COSMÉTIQUE
DÉTERGENT



CHIMIE



ENVIRONNEMENT



SÉRIE ELEKTRA

SÉRIE KOSMO

- Idéale pour les basses pressions de refoulement
- Compacte et robuste
- Idéale pour une utilisation prolongée en continu
- Matériaux robustes et compatibles chimiquement
- Données à la demande et en temps réel (Elektra)

Caractéristiques principales

Débit	3 à 2300 l/h
Pression max	12 bar
Fréquence	43 à 175 coups / min
Température	max 40 °C





Pompes doseuses

Pompes doseuses à engrenages MVV

Exemples d'applications : résines, mastics, polymères etc.



ALIMENTATION
BOISSON



CHIMIE



PAPÉTERIE



PÉTROCHIMIE



- Precision, exactitude et répétabilité
- Dosage précis avec un débit régulier non pulsé
- Dosage constant en cas de variation de la viscosité ou de la pression

Caractéristiques principales

Débit	0,066 à 1000 cm ³ /tour
Pression max	450 bar
Viscosité	1 à 1 000 000 cP
Température	+400 °C



Pompes doseuses Wanner

L'alternative aux pompes doseuses traditionnelles



CHIMIE



ENVIRONNEMENT



PÉTROCHIMIE



PAPÉTERIE



- Système breveté multi membranes permettant un débit régulier sans pulsation
- Fonctionnement à sec sans dommage
- Couvre un vaste domaine d'applications
- Précision de dosage à +/- 1%
- Répétabilité et linéarité +/- 3%

Caractéristiques principales

Débit	0,25 à 2 634 l/h
Pression max	240 bar
Viscosité	1 à 3 000 cP
Température	max +90 °C





Pompes à membranes haute pression

Pompes à membranes haute pression Wanner

Pompes de précision



COSMÉTIQUE
DÉTERGENT



CHIMIE



ENVIRONNEMENT



PÉTROCHIMIE



PAPÉTERIE



WANNER
Hydra-Cell
SEAL-LESS PUMP TECHNOLOGY



- Pour le transfert de produits clairs, abrasifs, corrosifs et non lubrifiants
- Conception multi membranes équilibrées assurant un débit sans pulsation, une étanchéité statique totale et un fonctionnement à sec sans dommage
- Fiabilité importante et entretien simplifié avec des kits de réparation dédiés
- Rendement hydraulique constant quelle que soit la pression; très bon rendement énergétique
- Encombrement réduit, pompe monobloc, compacte, horizontale ou verticale
- Grand choix de matériaux de construction

Caractéristiques principales

Débit	0,03 à 8,28 m ³ /h
Pression max	172 bar
Viscosité	0,5 à 5000 cP
Température	-10 °C à +90 °C

1 à 5 membranes selon modèle

Exemples d'applications: machines outils (forages profonds), lavage et nettoyage HP, osmose inverse, dosage de résine, colorants, parfums, adjuvants divers etc.

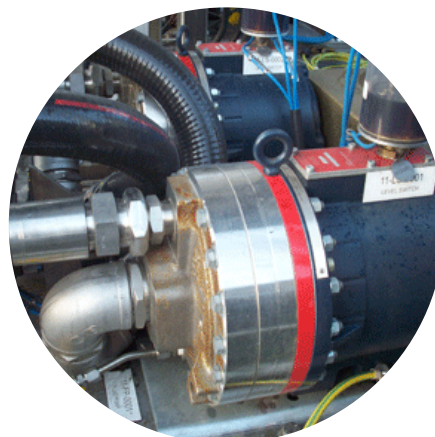



Pompes à membranes haute pression

Pompes séries T100 & Q155 Wanner

Exemples d'applications : injection de polymère, d'eau, de méthanol, de produits chimiques, transfert de pétrole brut etc.



CHIMIE



PÉTROCHIMIE



- Pompe de process haute pression à 3 ou 5 membranes, répondant à la norme API 674
- Pompe étanche
- Adaptée aux produits abrasifs
- Sécurité interne contre les surpressions
- Fonctionnement à sec sans dommage
- Coûts et temps de maintenance réduits par rapport aux pompes à piston

Caractéristiques principales

Débit	jusqu'à 35,7 m ³ /h
Pression max	345 bar
Viscosité	jusqu'à 5 000 cP
Température	5 °C à +80 °C

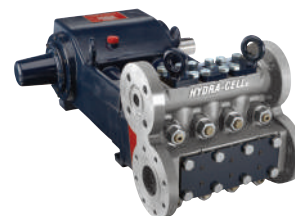

SÉRIE T100



SÉRIE Q155



Pompes à membranes haute pression Bran+Luebbe

Vector / Novaplex

Pompe de process haute pression avec têtes à double membrane PTFE ou INOX API 674/675.



CHIMIE



PÉTROCHIMIE



Haute fiabilité

- Applications industrielles les plus sévères
- Soupape de surpression intégrée
- Fonctionnement sécurisé

Maintenance simplifiée

- Système de diagnostic "Off Line"
- Accès simple à toute pièce de la pompe

Coûts réduits

- Absence totale de fuite
- Faible consommation d'énergie



Bran+Luebbe

Caractéristiques principales

Débit	150 m ³ /h
Pression max	400 bar / 1000 bar*
Viscosité	0 à 10 000 cP
Température	-50 °C à +400 °C

* avec membrane inox



Pompes péristaltiques

Pompes péristaltiques Realax

Pompes péristaltiques basse pression

Séries APY, ISI et IP



ALIMENTATION
BOISSON



CHIMIE



ENVIRONNEMENT



PÉTROCHIMIE



PAPÉTERIE

- Coût très attractif et encombrement réduit
- Auto-amorçante, possibilité de fonctionnement à sec
- Réversible
- Idéale pour toutes vos applications de dosage
- Maintenance aisée et peu coûteuse

Caractéristiques principales

Débit	0 à 26 m ³ /h
Pression max	8 bar
Viscosité	max 5 000 cP
Température	max +80 °C

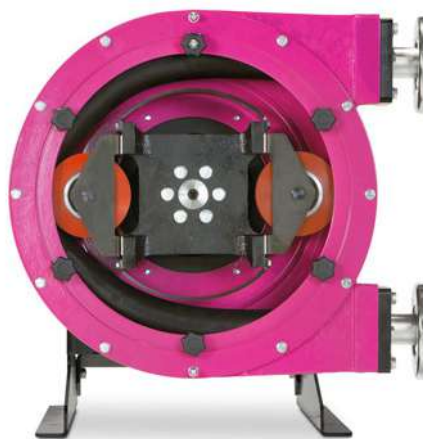

ECRASEMENT PAR ROULEAUX



CE 1935/2004



realAx

Pompes péristaltiques haute pression

Séries RP



ECRASEMENT PAR SABOTS

- Tube renforcé qui permet une pression de refoulement jusqu'à 15 bar
- Auto-amorçante, possibilité de fonctionnement à sec
- Réversible
- Idéale pour les produits abrasifs et chargés
- Maintenance aisée et peu coûteuse

Caractéristiques principales

Débit	0 à 50 m ³ /h
Pression max	15 bar
Viscosité	max 20 000 cP
Température	max +65 °C



CE 1935/2004



realAx



Pompes pneumatiques

Pompes pneumatiques Sandpiper

Gamme standard plastique et métallique

Exemples d'applications : soude, acide nitrique, divers acides, sang, huiles etc.



ALIMENTATION
BOISSON



CHIMIE



ENVIRONNEMENT



PÉTROCHIMIE

- Coût très attractif pour tous vos transferts de fluide non chargés
- Grande fiabilité avec un rendement énergétique optimisé
- Auto-amorçante, fonctionnement à sec possible
- Distributeur d'air breveté ESADS+ garanti anti-calage, fonctionnant sans lubrification et accessible sans démontage de la pompe

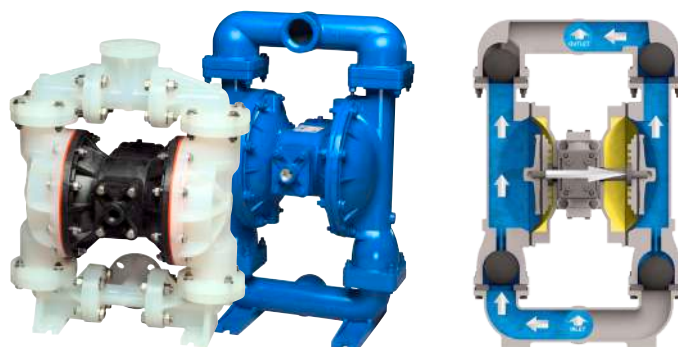

SANDPIPER®

Gamme à clapets plats plastique et métallique

Exemples d'applications : boues, eaux usées, déchets d'abattoir, sang etc.



SANDPIPER®

- Les clapets plats admettent le passage de solides d'un diamètre légèrement inférieur au diamètre des collecteurs, sans aucun dommage pour les solides ou la pompe
- Absence de dépôt du produit dans la chambre de pompage
- Distributeur d'air breveté ESADS+ garanti anti-calage, fonctionnant sans lubrification et accessible sans démontage de la pompe

Caractéristiques principales

Débit	0 à 53 m ³ /h
Pression max	7 bar
Viscosité	1 à 30 000 cP
Température	max 100° C



Pompes pneumatiques

Pompes pneumatiques hygiéniques Sandpiper

Séries F15C et F20C

Exemples d'applications : yaourts, beurre, shampooing, gel, sauces, chocolat, alcools etc.

- Répond aux plus hautes exigences pour un processus hygiénique efficace
- Corps en acier inoxydable poli
- Corps pivotant pour un nettoyage en place (NEP)
- Raccords tri-clamp hygiéniques
- Pompes certifiées 3A sur demande livrée avec détecteur de fuite

Caractéristiques principales

Débit	jusqu'à 678 l/min
Pression max	8,6 bar
Viscosité	30 000 cPo
Température	max 100 °C

Série T certifiée FDA

Exemples d'applications : huiles, sauces, sirop de sucre, crèmes glacées, arômes etc.



SANDPIPER



- Auto-amorçante
- Fonctionnement à sec possible
- Distributeur d'air ESADS+
- Passage libre jusqu'à 50 mm
- Elastomères FDA
- Modèles SSB et SSA agréés USDA

Caractéristiques principales

Débit	jusqu'à 900 l/min
Pression max	7 bar
Viscosité	30 000 cP max
Température	max 100 °C



Pompes à lobes

Pompes à lobes APV et Boyser

Pompes à lobes rotatifs DW APV

Pompes de grande capacité, capables de tourner à 800 tr/min et de pomper jusqu'à 1 016 litres/100 tours.



- Grande efficacité volumétrique
- Ultra-hygiénique
- Convient aux cycles de NEP difficiles
- Fonctionnement sans pulsations
- Faible exigence NPSH
- Traitement doux des fluides
- Facilité de maintenance
- Niveau sonore réduit



Caractéristiques principales

Débit	350 m ³ /h
Pression max	jusqu'à 30 bar
Viscosité	1 à 30 000 cP
Température	max 100 °C



APV

Pompes à lobes auto-amorçante Boyser

Exemples d'applications: boues, eaux usées, flocculants, graisses, vin, huiles végétales, tomates concentrées, détergents, tensioactifs, bentonite etc.



- Idéale pour liquides chargés et/ou sensibles au cisaillement, visqueux, abrasifs
- Auto-amorçante
- Réversible
- Forte résistance à l'abrasion avec plaques d'usure latérales
- Conception brevetée des lobes
- Optimisation des volumes pour le passage des solides
- Corps en inox 316 ou 420 (pour produits abrasifs)
- Design compact avec une maintenance optimisée à faible coût

Caractéristiques principales

Débit	5 à 120 m ³ /h
Pression max	10 bar
Température	-10 °C à +80 °C



boyser



Pompes à pistons circonférentiels

Pompes à pistons circonférentiels Waukesha Cherry - Burrell

Série Universal



ALIMENTATION
BOISSON



COSMÉTIQUE
DÉTÉRGENT



CHIMIE



PÉTROCHIMIE



PAPÉTERIE



PHARMACEUTIQUE



CE 1935/2004



Waukesha
Cherry-Burrell

- Pompage sans dommage de produits fragiles, sensibles au cisaillement et avec morceaux
- Une même pompe peut véhiculer des produits épais puis des solutions de nettoyage grâce à la plage de viscosités extrêmement étendue
- Grande fiabilité et robustesse mécanique
- Rotors en alliage anti-grippant Waukesha alloy 88, roulements hyper robustes, arbres de gros diamètre pour un jeu de fonctionnement réduit et une capacité de haute pression (jusqu'à 34 bar)
- Grande efficacité volumétrique : aucune fuite interne (ou glissement) pour les viscosités supérieures à 150 cPo
- Fonctionnement à sec, pompe réversible et peu bruyante (aucun contact métal/métal)
- Bride rectangulaire en aspiration pour les applications les plus difficiles
- Parfaitement nettoyable en place, connexion rotor/ arbre isolée de la zone produit

Caractéristiques principales

Débit	0,1 à 170 m ³ /h
Pression max	34 bar
Viscosité	1 à 500 000 cP
Température	-40 °C à + 149 °C

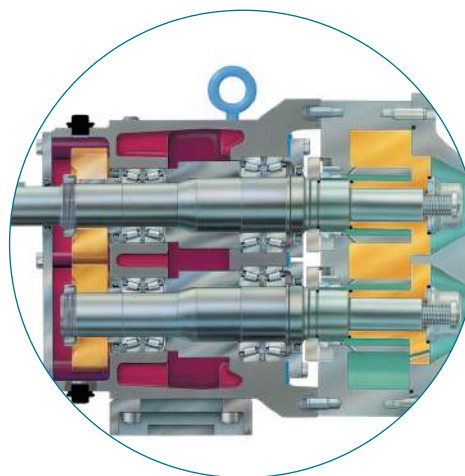



Pompes à double vis

Pompe à double vis Waukesha Série UTS



ALIMENTATION
BOISSON



COSMÉTIQUE
DÉTÉRGENT



CHIMIE



PHARMACEUTIQUE



CE 1935/2004

Waukesha
Cherry-Burrell



- Pompage de produits visqueux avec morceaux jusqu'aux fluides de faible viscosité ou les produits de NEP
- Faible NPSH requis, grande plage de vitesse possible, flux réversible, très peu de pulsations pour les applications à haute pression
- Corps et couvercle de pompe en acier inoxydable 316L
- Vis en alliage anti-grippant Waukesha alloy 88 permettant des jeux très serrés et des performances améliorées, auto-amorçante jusqu'à -0,1 bar
- Arbre en acier renforcé 17-4PH assurant les services les plus exigeants
- Pas de roulements dans la zone de produit
- Le corps et le couvercle de la pompe sont drainants
- Options d'étanchéité avec garnitures mécaniques simples et doubles
- Parfaitement nettoyable en place et stérilisable en place, connexion vis / arbre isolée de la zone produit

Caractéristiques principales

Débit	0,1 à 277 m ³ /h
Pression max	25,5 bar
Viscosité	1 à 1 000 000 cP
Température	-40 °C à + 149 °C



VIS EN ALLIAGE ANTI-GRIPPANT WAUKESHA ALLOY 88



Pompes à engrenages

Pompes à engrenages Viking

Pompe à engrenage interne

Exemples d'applications : hydrocarbures, huiles, graisses, colles, résine, polyols, isocyanates, mélasses, peinture, vernis, bitumes, sirop de sucre, chocolat etc.



- Ajustement des jeux du rotor pour compenser l'usure et la viscosité du fluide véhiculé
- Logement de roulement élargi à l'arrière de la pompe avec diverses options d'étanchéité
- Entretien et remplacement aisé de l'étanchéité
- Pompes disponibles avec des orifices à 90° ou 180°, soupapes de sécurité de pression en standard et double enveloppe en option
- Pompes conformes sans déviation à la norme API676 (série XPP676)

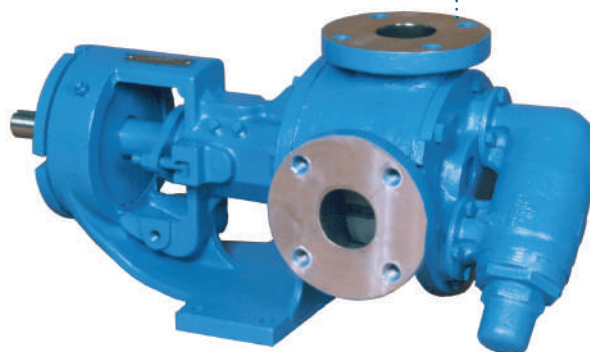
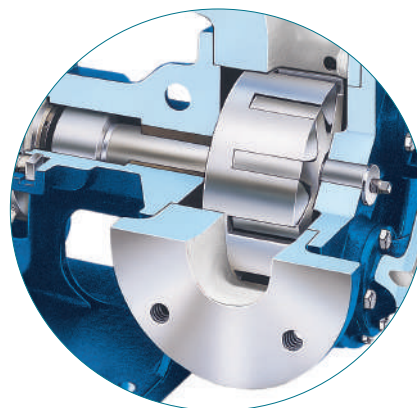

Caractéristiques principales

Débit	0 à 365 m ³ /h
Pression max	14 bar
Viscosité	0,1 à 1 000 000 cP
Température	-85 °C à + 430 °C

Pompe à coupleur magnétique

Exemples d'applications: Isocyanate, peinture au solvant, résine etc.



- Même encombrement que des pompes à tresses ou à garniture mécanique
- Aucune fuite possible du produit pompé vers l'extérieur
- Ensemble totalement fermé et étanche

Caractéristiques principales

Débit	1 à 114 m ³ /h
Pression max	14 bar
Viscosité	1 à 55 000 cP
Température	-84 °C à + 260 °C



VIKING PUMP



Pompes à engrenages

Pompe à engrenage externe à denture droite

Exemples d'applications : solutions alcooliques, solvants, hydrocarbures blancs, huiles, additifs etc.



- Peut véhiculer des fluides clairs de viscosité faible
- Tout type d'étanchéité disponible (joint à lèvres, garniture mécanique, coupleur magnétique)

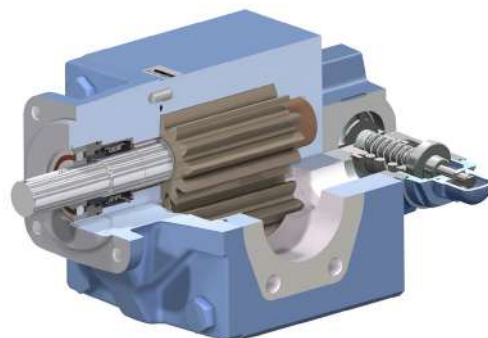

Caractéristiques principales

Débit	0 à 43 m ³ /h
Pression max	170 bar
Viscosité	0,1 à 1 000 000 cP
Température	-40°C à + 230°C



VIKING PUMP

Pompes à engrenages Micropump

Pompes à engrenages et entraînement magnétique

Exemples d'applications : circulateur pour garniture mécanique double, chromatographie, prise d'échantillons, impression jet d'encre/3D, transfert de peinture, solvants etc.



ALIMENTATION BOISSON

COSMÉTIQUE DÉTERGENT

CHIMIE

PÉTROCHIMIE

ENVIRONNEMENT



SÉRIE GC



SÉRIE GJR



SÉRIE GA
EAGLE DRIVE



- Une gamme de pompes de petits débits pour le transfert, la circulation et le dosage de précision
- Les pompes à engrenages externes fournissent un débit linéaire (non pulsé)
- Entraînement magnétique, aucune fuite possible du produit vers l'extérieur
- Les pièces d'usure principales peuvent être remplacées aisément grâce au kit de réparation Micropump
- Matériel compact, de faible encombrement et facilement intégrable
- Motorisations MONO, TRI, courant continu 10 à 38 VCC (brush, brushless, électromagnétique)

Caractéristiques principales

Débit	8,5 ml/min à 26,6 l/min
Pression différentielle	8,6 bar (GAF: 17 bar)
Viscosité	0,2 à 1500 cP
Température	-46°C à + 122°C
Pression hydrostatique	104 bar (GAH: 345 bar)



MICROPUMP



Pompes à engrenages

Pompes à engrenages externes Pulsafeeder

Séries Eco et Isochem

Exemples d'applications : injection de catalyseurs en fonderie, dosage parfums etc.

- Gamme idéale pour le transfert, dosage, injection, circulation de tout fluide corrosif
- Flux régulier et non pulsé
- Étanchéité conventionnelle par garniture mécanique ou tresse (série Eco)
- Entraînement par coupleur magnétique pour une étanchéité zéro fuite (série Isochem)

Caractéristiques principales

	ECO	ISOICHEM
Débit	jusqu'à 13m ³ /h	jusqu'à 12m ³ /h
Température	-73 °C à +232 °C	-73 °C à 149 °C
Pression max	14 bar	
Viscosité	100 000 cP	

Série Eclipse

Exemples d'applications : transfert et dosage d'acide sulfurique, soude caustique, hypochlorite de sodium, peroxyde d'hydrogène, polymères divers etc.



PULSAFEEDER
A Unit of IDEX Corporation



SÉRIE ECO



SÉRIE ISOICHEM



- Pompage de produits corrosifs à très corrosifs
- Les pièces en contact avec le produit pompé sont métalliques ou non métalliques et à haute compatibilité chimique
- Nombre de pièces réduit, maintenance et réparation facilitées
- Entraînement magnétique, une étanchéité intégrale pour zéro fuite

Caractéristiques principales

Débit	7,5 m ³ /h
Pression max	10 bar
Viscosité	10 000 cP
Température	-40 °C à +232 °C



Pompes centrifuges

Pompe centrifuge à rotor noyé Teikoku



- Pompes normalisées : disponibles en ISO 2858 (EN 22858) et API 685
- Zéro fuite et hermétique : idéale pour produits toxiques, explosifs, onéreux, dangereux, application au vide
- Design compact : construction mono bloc, pas d'alignement moteur/corps nécessaire
- Pas de garniture mécanique
- Maintenance réduite
- Système auto lubrifié et auto refroidi : pas de lubrification = moins de maintenance/ pas de ventilateur = moins de bruit
- Détecteur visuel d'usure de palier (TRG) inclus en standard



Caractéristiques principales

Débit	jusqu'à 900 m ³ /h
Pression max	45 bar à 50 Hz
Température*	-80 °C à 380 °C en standard

* Version haute température sur demande



Exemples d'applications: thermorégulation, transfert de fluide réfrigérant pour application froid industriel, transfert de produits toxiques, corrosifs etc.

Pompes centrifuges Sundyne

Pompe haute pression Sunflo

Exemples d'applications : lavage et nettoyage HP, osmose inverse, traitement des fumées, injection d'eau déminéralisée sur turbines à gaz etc.



- Conception originale mono étagée haute vitesse, éprouvée
- Faible encombrement et construction compacte
- Multiplicateur de vitesse intégré
- Facilité de maintenance
- Une seule sortie d'arbre avec de nombreuses variantes d'étanchéité possibles
- Faible porte-à-faux de l'arbre

Caractéristiques principales

Débit	1 à 80 m ³ /h
Pression max	110 bar
Température*	-46 à +180 °C





Pompes centrifuges

Pompes à entraînement magnétique Ansimag

Exemples d'applications : transfert produits toxiques, corrosifs, acides, soude, caustique, peroxyde, hydrogène, isocyanate, agrochimie, biocarburant etc.



CHIMIE



PÉTROCHIMIE



ÉNERGIE



ENVIRONNEMENT

- Design monobloc - Absence de garniture mécanique. Pompe parfaitement étanche
- Facilité de maintenance (seulement 9 pièces de rechange mouillées)
- Corps en fonte ductile et revêtement intérieur ETFE
- Arbres entièrement soutenus montés entre palier pour une plage de débit plus importante
- Conformes aux normes ASME, ANSI B73.3 et ISO 2858 (produits chimiques)
- Cloche amagnétique => réduction pertes de chaleur et consommation d'énergie



Caractéristiques principales

Débit	jusqu'à 318 m ³ /h
HMT max	152 m
Température*	-30 °C à 121 °C



Pompes à entraînement magnétique HMD

Exemples d'applications : transfert produits toxiques, corrosifs, acides, soude, caustique, peroxyde, hydrogène, isocyanate, agrochimie, biocarburant etc.



ÉNERGIE



PÉTROCHIMIE



CHIMIE



PHARMACEUTIQUE



- Absence de garniture mécanique
- Alternative aux pompes double garnitures nécessitant la fourniture et la gestion d'un pot de rinçage
- Conforme ASME/ISO 2855 et API 685
- Matériaux spéciaux disponibles: Duplex, Hastelloy, Alloy 20

Caractéristiques principales

Débit	jusqu'à 830 m ³ /h
HMT max	295 m
Température*	-80 °C à 450 °C





Pompes centrifuges

Pompe centrifuge APV

Série W+

La pompe W+ est une pompe qui se décline dans différents modèles permettant ainsi de s'adapter à toutes vos applications.



ALIMENTATION
BOISSON



COSMÉTIQUE
DÉTERTANT



CHIMIE



PHARMACEUTIQUE



APV®



- Conception astucieuse de l'étanchéité avec le ressort de la garniture mécanique à l'extérieur de la zone contenant le produit
- Conception hydraulique optimale avec turbine incorporée dans la plaque arrière de la pompe
- Conçues pour le NEP (Nettoyage En Place) et la SEP (Stérilisation En Place)
- Rendement très élevé limitant les coûts
- Pompes peu encombrantes
- Longue durée de vie
- Nettoyage facile (absence d'espaces morts)
- Faibles coûts de maintenance et de réparation
- Silencieuse
- Gestion en douceur et hygiénique du produit
- Disponible avec polissage par électrolyse
- Option version auto-amorçante WS+
- Option HP et multicellulaire

Caractéristiques principales

Débit	7 à 725 m ³ /h
Pression max	25 bar
Viscosité	1 à 1000 cP
Température	95 °C en standard



SÉRIE WS+ AUTO-AMORÇANTE



Pompes à rotor excentré

Pompes à rotor excentré Nov Mono

Pompe EZstrip™

Démontable en moins de 2 minutes 1/2.



- Les corps étrangers s'enlèvent sur place en un temps record et avec facilité
- Nécessite uniquement une clé anglaise et une clé allen pour la maintenance
- Temps de maintenance réduit et économie de main-d'oeuvre - Pas besoin de déconnecter la tuyauterie d'aspiration et de refoulement - Plus besoin de grandes étendues pour le démontage - Peut être mis en place sur des pompes compacts C existantes - Les caractéristiques de fonctionnement ne sont pas affectées



CHIMIE



ENVIRONNEMENT



PÉTROCHIMIE



PAPÉTERIE



Caractéristiques principales

Débit	3 à 200 m ³ /h
Pression max	24 bar
Viscosité	0,1 à 100 000 cP
Température	5°C à 95°C

Pompe avec vis de gavage Série W

Conçue pour les produits à haute viscosité.



Caractéristiques principales

Débit	0,3 à 50 m ³ /h
Pression max	24 bar
Viscosité	0,1 à 1 000 000 cP
Température	5°C à 95°C

- Facilite l'entretien grâce à un concept simple et l'utilisation d'un arbre emboîtable - Conçue pour fonctionner à vitesses lentes pour endommager au minimum les produits sensibles au cisaillement
- La pompe existe en version monobloc ou à arbre de sortie - Peut être associée à un broyeur monté horizontalement sous une trémie afin de transférer des effluents non pompables sans cet équipement
- La pompe peut être fournie en conformité avec la Directive ATEX 94/9/CE

Pompe à vis Série C Compact

Pompe à cardans et à bielle flexible.



Aspiration jusqu'à 5 mètres - Débit constant non pulsatoire - Vitesse variable pour un dosage précis - Les cardans protégés assurent un mode de fonctionnement fiable et une longue durée de vie - Grande variété de matériaux de stator et de rotor en fonction de l'application - Rotor traité pour augmenter la résistance à l'abrasion et réduire la maintenance - Les motoréducteurs, motovariateurs mécaniques ou électroniques sont adaptés pour un montage et démontage rapide et simple - Montage vertical ou horizontale - Réversible



Caractéristiques principales

Débit	3 l/h à 440 m ³ /h
Pression max	24 bar
Température	maxi 95°C



Pompes à rotor excentré

Pompe à vis hygiénique Mono

Conçue pour les produits exigeant le respect des normes hygiéniques.



ALIMENTATION
BOISSON



COSMÉTIQUE
DÉTERGENT



CE 1935/2004



- Conception robuste et éprouvée
- Convient aux liquides visqueux, corrosifs et abrasifs
- Traitement sans dommages des liquides sensibles au cisaillement
- Débit non pulsatoire
- Transfert de solides allant jusqu'à 60 mm
- Démontage rapide pour un nettoyage facile et une maintenance sur place
- Conception sans tirants
- Bielle flexible en titane (Garantie Flexishaft 5 ans)
- 60 groupes motopompes certifiées CE1935/2004 en stock disponibles sous 48h

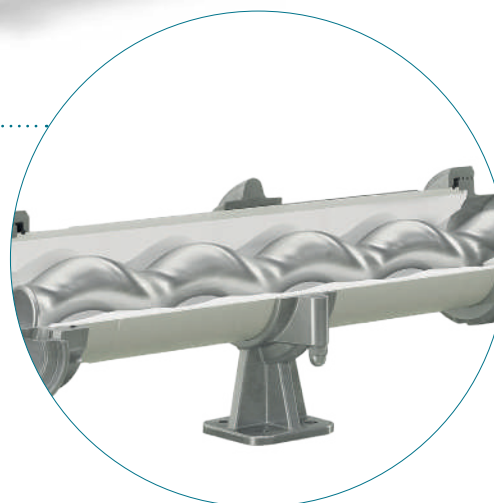

NOV

Caractéristiques principales

Débit	50l/h à 70m ³ /h
Pression max	12 bars
Viscosité	jusqu'à 60 000 cP
Température	100 °C max



Pièces détachées universelles

- Compatibles avec de nombreuses pompes à vis excentrées
- Prix compétitifs: au moins 20% moins cher que la concurrence
- Grand nombre de références en stock
- Durée de vie équivalente à celle des constructeurs





Vannes - Raccords - Robinetteries

Vannes APV

Vannes à chambre de fuite D4



- Modèle ultra-hygiénique (série DA4)
- Retour sur investissement rapide
- Conception entièrement équilibrée qui aide à prévenir le blocage hydraulique, à résister aux pointes de pression et permet un sens d'écoulement flexible sans fermeture
- Nettoyage des cavités par pulvérisation de série
- Nettoyage complet des joints d'étanchéité en contact avec le produit

Caractéristiques principales

Taille	DN 40 -100
Pièces en contact du produit	AISI 316
Matière des joints	PDM, HNBR, FPM



APV

Vannes papillon Delta SV & SVS



VANNE MANUELLE

VANNE AVEC ACTIONNEUR PNEUMATIQUE

VANNE AVEC BÔÎTIER DE CONTRÔLE

- La butée métallique protège les brides de la vanne contre tout serrage excessif et le joint de vanne contre toute contrainte mécanique, améliorant ainsi la durée de vie du joint
- Un actionneur couvre tous les diamètres de DN25 / 1" à DN100 / 4"
- Les paliers lisses sur les pivots des disques augmentent la sécurité de fonctionnement
- La conception de la bride intermédiaire SVS1F permet un retrait facile et un accès facile aux vannes installées sur des conduites longues ou fixes

Caractéristiques principales

Taille	DN 25-150
Pièces en contact du produit	AISI 316/AISI 304
Matière des joints	EPDM, HNBR, FPM



APV



Vannes - Raccords - Robinetteries

Vannes à simple siège Delta SW4



- Vanne très polyvalente
- Efficacité et flexibilité de production
- Disponible en versions on/off et d'inversion
- Corps de vanne robuste
- Nettoyabilité optimale
- L'extrême épaisseur des parois diminue les contraintes dans la zone du siège
- Compression contrôlée du joint de siège
- Facilité d'installation et de maintenance
- Nombreuses options disponibles (limitateur de course, cylindre à huile etc.)



ALIMENTATION
BOISSON



COSMÉTIQUE
DÉTÉRGENT



CHIMIE



PHARMACEUTIQUE



Caractéristiques principales

Taille	DN 25 -150
Pièces en contact du produit	AISI 316 L
Matière des joints	EPDM (option: HNBR, FPM, VMQ)



CE 1935/2004



APV

Vanne aseptique AP1

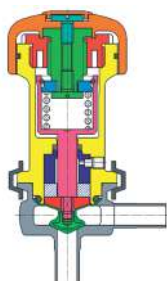

VERSION MANUELLE

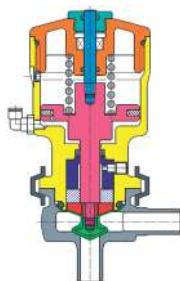

VERSION PNEUMATIQUE



- Disponible en deux versions: Econo (Inox EN 1.4404) et Techno (Inox EN 1.4435)
- Joints et membrane TFM/PTFE certifiée FDA permettant l'utilisation de différents produits et agents de nettoyage
- Membrane plate pour flux de produit doux réduisant les pertes de charge, le temps de nettoyage et la consommation NEP

Caractéristiques principales

Taille	DN10, DN15, DN20
Membrane	PTFE/TFM
Rugosité	Techno: RA < 0.5 µ Econo: RA < 0.8 µ



CE 1935/2004

APV



Vannes - Raccords - Robinetteries

Vannes Hawle

Vannes



- Vanne à brides longues et courtes PN 16-25 DN 20-600
- Vanne de remplacement PN 16 ; DN 50-40
- Vanne à guillotine PN 6-10 ; DN 50-400
- Vanne à emboîtement pour tubes en PE et PVC PN 16 ; DN 50-300
- Vanne avec embout(s) à souder en PE 100 PN6-10 ; DN 25- 200
- Vanne à emboîtement pour tubes en fonte PN16 ; DN 80-300



hawle

Vannes papillon, vannes à bride double



hawle



- Vanne papillon avec moteur, ou rallonge de tige
- Clapet anti-retour avec levier et poids
- Clapet anti-retour avec levier et poids, à amortissement hydraulique
- Clapets anti-retour inclinés

Caractéristiques principales

Taille

DN 150 - DN 1400
PN 10 - PN 16

Colliers de réparation



- Pour tubes en fonte, acier, AC et PVC
- Réf. 0750 à fermeture simple pour tubes de Ø 54 - 430 mm, longueur 150 - 380 mm
- Réf. 0751 à fermeture double pour tubes de Ø 87 - 471 mm, longueur 200 - 380 mm
- Autres modèles sur demande 0760, 0761, 0501



hawle



Vannes - Raccords - Robinetteries

Raccords multi-segments Synoflex



- Raccord multi-segments autobuté Synoflex
- Raccord flexible Vario
- Raccords pour tubes en PE et PVC Système 2000, résistance absolue à la traction
- Raccords à bride
- Raccords BAIO - Version pour gaz sur demande



hawle

Ventouses automatiques



hawle

- Ventouse automatique HAWLE, triple fonction avec flotteurs cylindriques, DN 50 (2») DN 300, PN 10-40
- Ventouse automatique, HaVent, PN 25, DN 50-80
- Ventouse automatique enterrée, PN 6-16, BAIO DN 50-80
- Ventouse automatique avec filetage intérieur DN 25 (1») - DN 50 (2») ; PN6-16
- Ventouse automatique, simple ; sortie avec tuyau en PE et grille anti-insectes, DN80-100 ; PN6-16

Vannes de branchement



- Vanne à brides avec deux sorties taraudées
- Avec sorties taraudée et filetée
- Avec filetage extérieur + raccord ISO pour tube en PE
- Avec tulipes d'entrée et de sortie ISO pour tubes en PE
- Avec embouts à souder en PE
- Vannes de branchement universelles ISO
- Vannes de branchement pour prise verticale / Vannes de vidange
- Vannes de branchement avec système ZAK : blocable - résistant à la traction - résistant à la corrosion



hawle



Echangeurs de chaleur à plaques

Echangeurs de chaleur à plaques APV

Des procédés de transfert thermique efficaces pour une performance améliorée



- L'amélioration de la récupération de chaleur permet de réaliser des économies d'énergie
- Disponibles en version standard mais peuvent être adaptés pour répondre aux applications les plus exigeantes
- Large choix de matériaux de construction (plaques en AISI 316, AISI 304, Titane etc et joints NBR, EPDM, FKM)
- Peuvent être fournis en conformité avec les standards internationaux: DESP, ASME-U Stamp, 3A et FDA, API 662.
- Performances garanties



Caractéristiques principales

Pression	jusqu'à 35 bar
Surface d'échange	jusqu'à 3 800 m ²
Température	- 45 °C à 250 °C



APV

Technologies de plaques

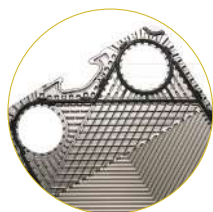

EnergySaver

Pour les fluides de faible viscosité. Conçue pour une haute efficacité thermique.

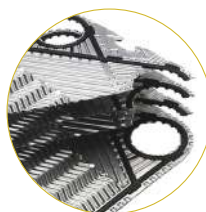

DuoSafety

La conception double plaques DuoSafety permet une détection rapide des fuites afin d'éviter une contamination croisée des fluides.

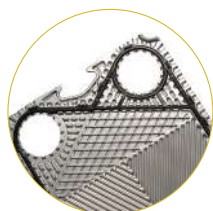

DuraFlow

Pour les fluides de viscosité moyenne à forte. Conçue pour les procédés continus et de longues périodes de fonctionnement.

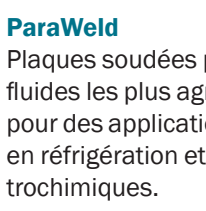

ParaWeld

Plaques soudées par paires, sans joints, adaptées aux fluides les plus agressifs. Cette technologie est utilisée pour des applications monophasiques ou diphasiques, en réfrigération et dans les industries chimiques et pétrochimiques.

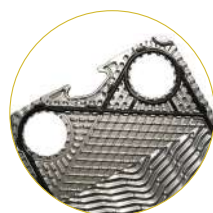

EasyFlow

Pour les fluides avec fibres ou particules solides, permet un transfert thermique élevé, sans obstruction.

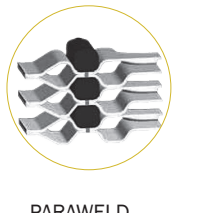

PARAWELD

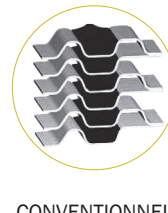

CONVENTIONNEL



SOUDEGE SUR LA PLAQUE



Echangeurs de chaleur à plaques

Echangeurs à plaques brasées ParaBrazed



- Compact et peu encombrant
- Transfert de chaleur très efficace
- Utilisation flexible
- Facile à monter et à installer
- Economique



CHIMIE



ENVIRONNEMENT PÉTROCHIMIE



ENERGIE

Caractéristiques principales

Pression	jusqu'à 30 bar
Surface d'échange	jusqu'à 107 m ²
Température	jusqu'à 200 °C



APV



Maintenance de vos échangeurs à plaques et tests d'intégrité à la fluorescéine

- Intervention sur site pour le démontage et remontage de vos plaques
- Dégraissage / détartrage de vos plaques robotisé (breveté)
- Ressuage suivant les normes COFREND (Normes EDF) aux ultraviolets
- Collage de vos joints au robot
- Tests d'épreuve en bâtis
- Traitement en 72h
- Capacité de 2500 plaques par jour
- Tests d'intégrité sur site de vos échangeurs (2 brevets)
- Evolution vers un nettoyage des plaques plus **VERT** (récupération eaux de pluie, énergie solaire)



AVANT

APRÈS

Contactez notre centre de services d'Evreux

+33 (0)2 32 37 49 06 - info@axflow.fr



Echangeurs de chaleur à surface raclée

Votator LD5

Exemples d'applications : fromage frais, lait concentré, fromage fondu, soupes, sauces, mayonnaise, gels crèmes etc.



ALIMENTATION
BOISSON



- Personnalisation, options multiples
- Extension aisée jusqu'à 6 unités
- Configurations verticale et horizontale
- Délai de NEP/SEP court
- Entretien facile
- Encombrement réduit
- Livraison et installation rapides
- Différents moyens de chauffage/refroidissement comme la vapeur, l'eau chaude, l'éthylène glycol, la saumure, l'eau froide
- Pièces en contact avec le produit en acier inoxydable EN 1.4404 / AISI 316L
- Lames raclantes en PEEK/PTFE



CONFIGURATIONS HORIZONTALE ET VERTICALE

Caractéristiques principales

Pression max media	jusqu'à 20 bar
Surface d'échange (m ²)	0,2 - 0,4 - 0,8
Température	jusqu'à 200 °C



CE 1935/2004



Waukesha
Cherry-Burrell



Echangeurs tubulaires

Echangeur de chaleur tubulaire APV

Exemples d'applications : fromage frais, lait concentré, purées, soupes, sauces, mayonnaise, gels, crèmes etc.



ALIMENTATION
BOISSON



COSMÉTIQUE
DÉTERGENT

Caractéristiques principales

Pression	jusqu'à 60 bar
Température	jusqu'à 285 °C



- Disponible dans les versions double tube (CDT), triple tube (CTT), quadruple tube (CQT) et multi-tube (CMT)
- Convient aux produits hautement visqueux avec présence de marquant ou sensible au cisaillement
- Disponible dans différents matériaux (acier au carbone, alliages spéciaux etc.)
- Résiste à l'encrassement
- Maintenance facile



EC 1935/2004

APV



Echangeurs de chaleur à surface raclée

Echangeurs de chaleur à surface raclée Waukesha Cherry-Burrell

Série Votator

Votator II

Exemples d'applications : caillé, sauces, chocolat, fromage, fruits sur sucre, beurre, margarine etc.



ALIMENTATION
BOISSON



COSMÉTIQUE
DÉTÉRGENT



CONFIGURATIONS HORIZONTALE ET VERTICALE



CE 1935/2004

Waukesha
Cherry-Burrell

- Utilisés pour le traitement thermique des produits visqueux, avec morceaux ou thermosensibles
- Allongement du temps de fonctionnement entre les NEP
- Coûts et temps de maintenance réduits
- Encombrement réduit: possibilité de configuration verticale de l'échangeur pour réduire la surface occupée au sol
- Efficacité d'échange thermique et polyvalence: les configurations des lames raclantes, du mutateur, du tube d'échange assurent un échange thermique optimal pour tout type de produits, même très visqueux, avec particules et marquants, en respectant leur intégrité (jusqu'à 40 mm)
- Applications : chauffage, stérilisation, refroidissement et cristallisation
- Option haute pression pour les produits très visqueux

Caractéristiques principales

Pression	jusqu'à 40 bar
Surface d'échange (m ²)	0,28 - 0,4 - 0,56 - 0,84 - 1
Viscosité	max 100 000 cP
Particules	max 40 mm



SCHÉMA DE PRINCIPE



Séparateurs / Clarificateurs

Séparateurs centrifuges Seital

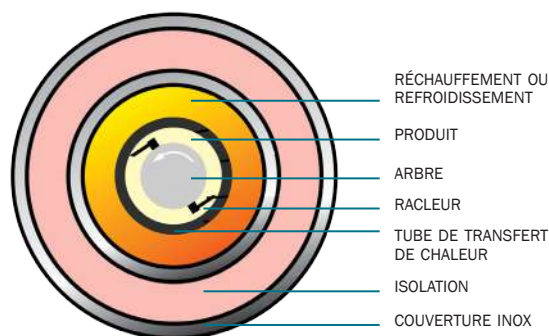
Clarificateurs

Exemples d'applications : moûts, vin, vins pétillants, bière, jus de pomme, thé, café, lait, biomasse etc.



ALIMENTATION
BOISSON



CHIMIE



PHARMACEUTIQUE

- Conception et construction mécaniques simples, pour une maintenance facilitée
- Moteur standard et faible consommation énergétique
- Séparation douce et économique de vos liquides et solides en suspension, tout en maintenant un haut taux de fiabilité et de sécurité
- Faible niveau sonore
- Traitement hygiénique des fluides
- Montage sur skid pré-assemblé compact
- Débourageage rapide et précis = faibles pertes produits
- Automation et réalisation sur mesure



Caractéristiques principales

Débit de 1 000 à 75 000 l/h



CE 1935/2004



Seital Separation

Ecrémeuses

Exemples d'applications: écrémage lait chaud/froid ou sérum, concentration, purification etc.



Caractéristiques principales

Débit pour nettoyage manuel de 750 à 7 500 l/h

Débit pour nettoyage automatique de 1 200 à 52 000 l/h



CE 1935/2004



Seital Separation



Homogénéisateurs

Homogénéisateurs APV

Homogénéisateurs haute pression Gaulin et Rannie

Exemples d'applications : produits laitiers, mix crèmes glacées, oeufs, émulsions, extractions cellulaires etc.



ALIMENTATION PHARMACEUTIQUE
BOISSON



CHIMIE

- Modulaire et adaptable permettant l'utilisation de différents types de vannes
- Vannes d'homogénéisation aisément interchangeables
- Choix de vannes, de pistons et de garnitures pour adaptation optimale à l'application
- Fiabilité et robustesse
- 23 modèles disponibles
- Accessibilité de la mécanique permettant une maintenance aisée



Caractéristiques principales

Débit	jusqu'à 50 000 l/h
Pression	jusqu'à 2 000 bars



CE 1935/2004

APV

Homogénéisateurs de laboratoire APV

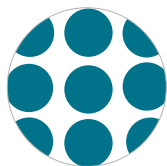

PARTICULES AVANT
HOMOGENÉISATION

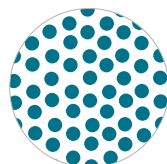

PARTICULES APRÈS
HOMOGENÉISATION

- Conception compacte et polyvalente
- Effet d'homogénéisation de pointe offrant des résultats de qualité supérieure sur les émulsions, dispersions ou sur les cultures de produits intracellulaires
- Vanne d'homogénéisation à un étage (option 2 étages)
- Faible encombrement : convient pour l'utilisation sur paillasse
- Sièges de vanne de pompe en carbure de tungstène remplaçables sur site et réversibles
- Fonctionnement doux, silencieux et fiable

Caractéristiques principales

Débit	de 11 à 22 l/h
Pression	jusqu'à 2000 bars



CE 1935/2004

APV



Mélangeurs dynamiques

Mélangeurs dynamiques Bran+Luebbe et APV

Mélangeur en ligne dynamique KMF Bran+Luebbe

- Faible encombrement
- Effet de cisaillement très important
- Certificat EHEDG possible
- Démontage/remontage aisé et rapide
- Pas de volume mort
- Niveau sonore réduit
- Taille des orifices de passage extrêmement faible
- Déroulement rapide des réactions lors d'une neutralisation
- Très bons échanges lors des réactions gazeuses

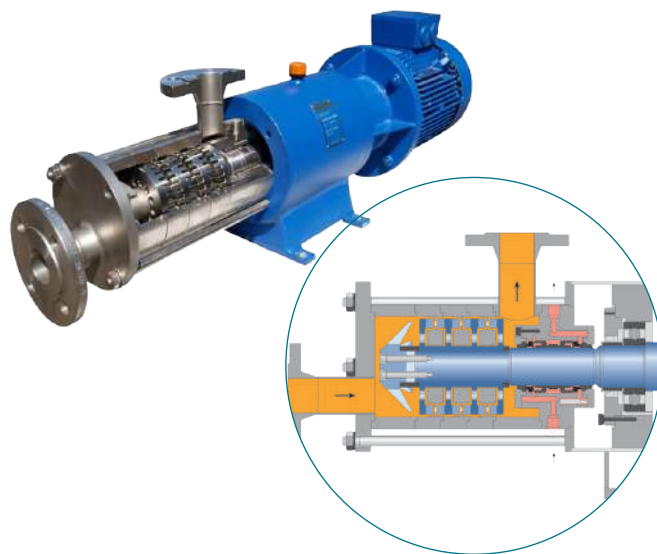

Caractéristiques principales

Débit de mélange	40 à 50000 l/h
Vitesse	100 à 4500 trs/mn
Puissance moteur	2 à 45 kW
Raccordement	DN 25 à DN 150



Bran+Luebbe

Mélangeurs en ligne et batchs Flex-Mix APV



- Large gamme permettant le mélange en continu ou par batch des produits
- Garantit un mélange homogène
- Flexibilité et fiabilité
- Normes sanitaires exceptionnelles avec haute traçabilité pour la sécurité alimentaire
- Technologie avancée et contrôle de précision pour une meilleure productivité
- Nettoyage facile et faible maintenance
- Réduction des coûts de production

Caractéristiques principales

Débit de mélange | jusqu'à 50000 l/h



APV



Mélangeurs statiques

Mélangeurs statiques Lightnin et APV

Mélangeur en ligne statique série 45 Lightnin

Exemples d'applications : dilution de solutions concentrées, homogénéisation pendant le transfert etc.



- Facile à installer et à entretenir
- Performances de mélange prévisibles
- Faible perte de charge
- Système de mélange le plus économique
- Eléments démontables, injecteurs et double enveloppe en option

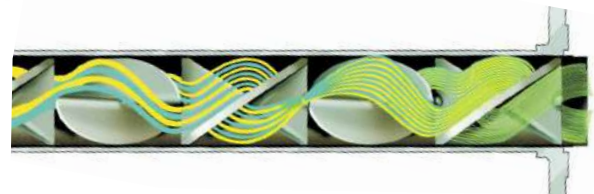

>Lightnin®

Caractéristiques principales

Nombre d'éléments	selon application
Connexions	brides
Construction	inox ou plastique

Mélangeur en ligne statique série TPX APV

Exemples d'applications : lait, crème, graisses, huiles, levain etc.



- Nettoyage En Place (NEP) facile et rapide
- Maintenance facile
- Faible consommation d'énergie
- Economique
- Faible perte de charge
- Adapté pour le mélange de 2 produits peu visqueux

Caractéristiques principales

Débit	jusqu'à 110 000 l/h
Raccordement	DN 15 à DN 300



CE 1935/2004

>APV®



Agitateurs verticaux

Agitateurs verticaux Lightnin

Une gamme très complète

Exemples d'applications : polymérisation, fermentation, hydrogénation, préparation de réactifs, polymères etc.



- Une gamme très complète
- Un mobile d'agitation spécifique pour chaque application
- Technologie reconnue
- Diminution des puissances consommées

Caractéristiques principales

Moteur	Standard à pattes ou brides
Vitesse de sortie	9 à 1 450 tr/min
Puissance	0,12 à 950 kW
Étanchéité	Garniture mécanique / joint à lèvres

Agitateur vertical sanitaire série Nettco tout inox

Exemples d'applications: mélanges d'arômes, préparations alimentaires, solutions hydro-alcooliques etc.



CE 1935/2004

>Lightnin®



ALIMENTATION
BOISSON



COSMÉTIQUE
DÉTERGENT



CHIMIE



ENVIRONNEMENT



PÉTROCHIMIE



PAPETERIE



PHARMACEUTIQUE



SÉRIE ECL



>Lightnin®



ALIMENTATION
BOISSON



COSMÉTIQUE
DÉTERGENT



PHARMACEUTIQUE



- Agitateurs sanitaires hygiéniques avec carter en inox 304
- Moteurs étanches (IP55) et réducteurs planétaires robustes graissés à vie
- Pour des cuves existantes ou nouvelles de 100 litres à 20 m³
- Choix important d'hélices, d'étanchéités et d'options de montage
- Rapport qualité/prix très compétitif

Caractéristiques principales

Moteur	carter inox 304
Vitesse de sortie	250, 300 ou 1 450 tr/min
Puissance	0,37 kW à 2,2 kW
Arbre	2 200 mm max



Agitateurs horizontaux

Agitateurs horizontaux Plenty

Une solution concrète pour les problèmes d'agitation



COSMÉTIQUE
DÉTERGENT



CHIMIE



ENVIRONNEMENT



PÉTROCHIMIE

Exemples d'applications : hydrocarbures, huiles végétales, produits chimiques, méthaniseurs etc.



SÉRIE TM
À ANGLE FIXE



SÉRIE STM
À ANGLE VARIABLE



>Plenty



SÉRIE STM MONTÉE SUR CUVE

- Propulseur spécialement adapté à l'agitation latérale de bacs de grande capacité
- Économie d'énergie et mélange optimal
- Variation en continu de l'angle d'agitation (option sur série STM)
- Étanchéité statique permettant l'entretien bac plein

Caractéristiques principales

Entrainement	réducteur / courroie crantée
Montage	angle fixe / variable
Puissance	1,1 à 55 kW
Étanchéité	Garniture mécanique simple ou double



Broyeurs

Broyeurs Nov Mono

Exemples d'applications : eaux usées domestiques, boues avec filasses, graisses etc.



PAPÉTERIE



CHIMIE



ENVIRONNEMENT



PÉTROCHIMIE

- Vitesse réduite
- Faible puissance installée
- Fonctionnement à sec possible
- Large gamme de déchets broyés
- Maintenance aisée
- Plus performants que des dilacérateurs
- Protection des pompes volumétriques et centrifuges
- Installation en canal et poste de relèvement
- Remplacement des dégrilleurs grossiers

Caractéristiques principales

Débit	jusqu'à 1200 m ³ /h
Fragmentation	de 10 à 30 mm



SÉRIE CT



Filtres dynamiques

Filtres dynamiques Nuove Energie

Exemples d'applications : textile, PET, toutes matières fibreuses.



ALIMENTATION
BOISSON



PAPÉTERIE



ENVIRONNEMENT

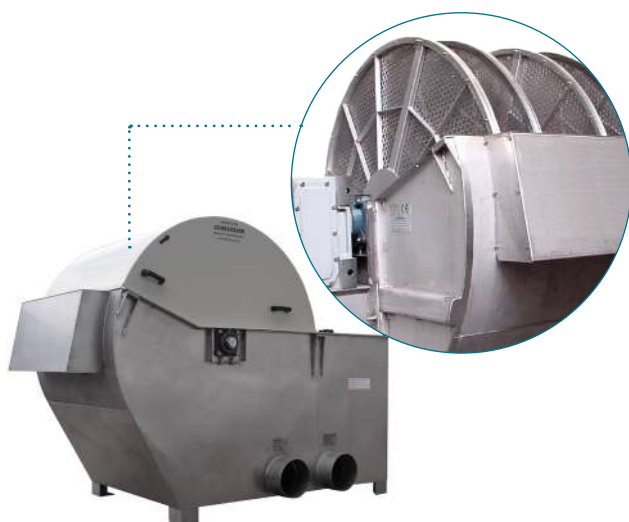

CONOSCREEN



- Filtration continue sans à-coups de toutes matières fibreuses
- Maintenance réduite, aisée et peu onéreuse
- Système autonome et autonettoyant
- Système compact, prêt à raccorder
- Accepte pics de débit et de MES

Caractéristiques principales

Construction	inox 304 ou 316
Débit de pointe unitaire	jusqu'à 1.350 m ³ /h
Taux d'abattement MES	jusqu'à 90%
Toile en inox 316	entre 75 µm et 1 mm



Dégrilleurs

Dégrilleurs submersibles à disques tournant Nov Mono



ALIMENTATION
BOISSON



COSMÉTIQUE
DÉTERGENT



CHIMIE



ENVIRONNEMENT



PÉTROCHIMIE

- Remplacement des systèmes de dégrillage traditionnels
- Absence de gestion des refus de dégrillage
- Nuisances visuelles et sonores très réduites
- Sans danger pour la faune aquatique

Caractéristiques principales

Débit	jusqu'à 6 000 m ³ /h
Fragmentation	de 2,5 à 9 mm

Exemples d'applications : prises d'eau de rivière, bassins d'orages etc.



SÉRIE DISCAM/DISCREEN



Accessoires

Poires de niveau

Toutes détections de niveau



ENVIRONNEMENT



- Economique, deux longueurs de câble en standard
- Enveloppe polypropylène et câble néoprène
- Lest interne réglable en fonction de la densité des effluents
- Utilisable en zone ATEX
- Absence de plomb et de mercure



Analyseurs séquentiels

Analyseurs séquentiels enzymatiques et colorimétriques

Séries Global 240 et 4500 BPC

Paramètres : dosage acides malique, lactique, acétique, gluconique, tartrique, glucose-fructose, SO₂ libre, SO₂ total, glycérol, fer etc.

- 240 à 450 tests/heure
- Multi-paramètres - Grande autonomie
- Lavage automatique des cuvettes réactionnelles - Faible consommation d'eau, de 2 à 3 l/h en analyse
- Cuvettes réactionnelles longue durée
- Pré et post dilution
- Gestion d'échantillons urgents
- Échantillons et réactifs réfrigérés
- Logiciel ouvert



GLOBAL 4500



Série Hyperlab Smart Steroglass

Paramètres : acides malique, lactique, acétique, gluconique, tartrique, glucose-fructose, SO_{2L} et SO_{2T}, glycérol, fer etc.



- 10 positions réactifs avec 20 échantillons ou inversement
- Analyse rapide : 4 secteurs réactifs de 24 cuvettes, 150 tests/h
- Faible coût de maintenance
- Très bon rapport prix-performance
- Compact

Série One Steroglass

Paramètres: acides malique, lactique, acétique, gluconique, tartrique, glucose-fructose, SO₂ libre et SO₂ total, glycérol, fer etc.

- **Analyseur de terrain manuel**
- Plus de 132 méthodes programmables
- 55 méthodes pré-chargées optimisées avec les kits colorimétriques et enzymatiques STEROGLOSS
- Logiciel convivial et facile d'emploi avec procédures pas à pas
- Données affichées - imprimante intégrée





Analyseurs Proche Infrarouge

Analyseurs Proche Infrarouge

Série SpectraAlyzer Vins, Spiritueux et Bières Zeutec

Paramètres: alcool, sucre, G+F, alcool probable, densité, DO420, 520, 620nm, couleur, teinte, AT/pH, acide acétique et malique, teinte et couleur, IBU etc.



SPECTRAALYZER VIN



SPECTRAALYZER BIÈRE



ZEUTEC



ALIMENTATION
BOISSON



CHIMIE



- Rapide, simple d'utilisation
- Permet le suivi de production
- Détermine simultanément plusieurs paramètres en moins de 60 secondes
- Design compact et optimisé pour une utilisation sur les sites de production
- Cadence 90 échantillons/heure
- Couplage avec densimètre électronique
- NIR échantillon/référence pour obtenir une grande stabilité et précision dans la mesure
- Présentation des échantillons automatisés par seringue, pompe péristaltique ou échantillonneur
- Interface utilisateur par écran tactile pour l'ensemble SpectraAlyzer + passeur
- Analyseur pré-calibré pour les moûts, les vins et les alcools forts

Densimètre Série ALM 155 Steroglass

Densimètre à capillaire oscillant, de haute précision, pour l'analyse de la densité sur des échantillons en l'état et de l'alcool après distillation de l'échantillon.



CHIMIE



ALIMENTATION
BOISSON



- Très haute précision et fiabilité
- Densimètre 10^{-5}
- Thermostatisation à effet Peltier 0 20 °C
- Alcool après distillation à 100%
- Densité de 0 à 3 g/cm³
- Très facile à utiliser, rapide et facile à nettoyer
- Résultats en 2 minutes
- Chargement de l'échantillon dans la cellule à n'importe quelle température
- Calibrage à l'eau distillée
- Mesures dans toutes les situations et sur toutes les surfaces
- Ecran LCD
- Impression et/ou sauvegarde des données analytiques sur le PC



STEROGLOSS



FTIR

Analyseurs IRTF

Analyseurs IRTF

Série DairySpec FT Bentley

Paramètres: lait aromatisé, pasteurisé, cru, uht, perméat, rétentat, yaourt, crème glacée, lactosérum...



- Jusqu'à 64 paramètres simultanément (MG, MP, ES, lactose, caséine...) - Spectres standardisés en temps réel sans réactifs
- Jusqu'à 300 éch/h - Protocole de contrôle qualité intégré - Préchauffage échantillons
- Support et accès à distance



ALIMENTATION BOISSON



Série Bacchus 3 TDI

Paramètres: alcool, densité, acides organiques, sucre, acidité totale, pH, azote alpha-aminé, maturité



ALIMENTATION BOISSON



- Cadences: jusqu'à 120 éch/h - Suivi de vinification - Analyse des vins, moûts, alcools forts type COGNAC - Analyse des coordonnées CIELAB par spectro UV VIS intégré
- Analyse des DO 280/420/520/620 nm par module LED - Simple d'utilisation
- Prix compétitif - Multi-Paramètres - Temps d'analyse < 45 secondes - Modulaire (<L 40cm) - Filtration et dégazage en ligne de l'échantillon - Calibrations universelles



Analyseurs de stabilité tartrique

Analyseur de stabilité tartrique

Série Criocheck

Paramètres: vin



- Détermination rapide et facile de la stabilité tartrique - Analyseur novateur facile d'utilisation - Détermination de la stabilité tartrique du vin en μs - Détermination de la température de saturation en $^{\circ}\text{C}$
- Détermination de la stabilité future
- Capable de détecter le point de saturation du calcium - Système de distribution automatique KHT



ALIMENTATION BOISSON





Analyseurs multi-paramétriques

Titrateurs Steroglass

Série Flash Automatic Titrator

Paramètres : AT, pH, SO₂ Libre et SO₂ Total etc.



- **pH et acidité totale:** réalisée avec une électrode de pH
- **SO₂ Libre et SO₂ Total:** réalisée avec une double électrode de platine (méthode Ripper)
- Passeur 16 à 35 positions
- Compact et modulable, le Flash Titrator peut être amélioré et configuré selon vos besoins
- Permet le suivi des différentes étapes de méthodes
- Possibilité de rajouter jusqu'à deux burettes
- Résultats sous forme de graphiques en ligne
- Facile d'utilisation grâce à son écran tactile



Cytomètres de flux

Cytomètres de flux Bentley

Série BactoCount IBCM 3.0

Paramètres : lait cru



- Plateforme évolutive pour analyses multiples
- Technologie standardisée et éprouvée
- Analyse en temps réel IBC / SCC (bactéries / cellules somatiques)
- Préparation automatisée des échantillons
- Jusqu'à 50 analyses/heure
- Support et contrôle à distance
- Interface logiciel personnalisable
- Base de données centralisée



AxFlow Systems

Petit, moyen ou grand

Une question de perspective,
pas de taille



- Un seul interlocuteur
- 40 ans d'expérience
- Livraison ponctuelle garantie
- Certificats et documentation
- Maîtrise des coûts
- Renforcement de la productivité
- Moins de temps d'arrêt
- Nettoyage et maintenance facilités
- Moins de gaspillage
- Flexibilité accrue
- Tests préalables, installation et mise en service
- Compatibilité totale avec votre process



Des ensembles clés en main conçus et fabriqués spécifiquement pour votre process

AxFlow propose des ensembles clés en main conçus et fabriqués spécifiquement pour votre application et votre site. Nous prenons en compte votre processus de production dans sa globalité plutôt qu'en simples composants. Quand on considère ainsi les choses, ce qui compte c'est la perspective, pas la taille.

C'est en ce sens que la manière d'AxFLOW de « penser le système » est si pertinente. Notre expérience des équipements et applications de gestion des fluides répond parfaitement à vos attentes en matière de savoir-faire et de procédés.



ALIMENTATION
BOISSON



COSMÉTIQUE
DÉTERGENT



CHIMIE



ENVIRONNEMENT



PÉTROCHIMIE



PHARMACEUTIQUE



PAPÈTERIE



SYSTÈME MOBILE DE PRÉPARATION ET DE DOSAGE



UNITÉ DE NETTOYAGE EN PLACE (NEP)



SYSTÈME DE DOSAGE POUR PRÉPARATION COSMÉTIQUE

Skid de pasteurisation

Exemple: pasteurisation de jus de fruits



ALIMENTATION
BOISSON

- Plateformes de traitement thermique en continu de 500 à 15000 l/h pour le jus de fruits
- Facilité de fonctionnement permettant un pilotage simple et manuel via une régulation automatique
- Possibilité d'automatiser l'ensemble sur demande
- Taux de récupération de chaleur élevé et pertes de charges réduites
- Nettoyage en place
- Skid facilement extensible par le rajout de surface d'échange

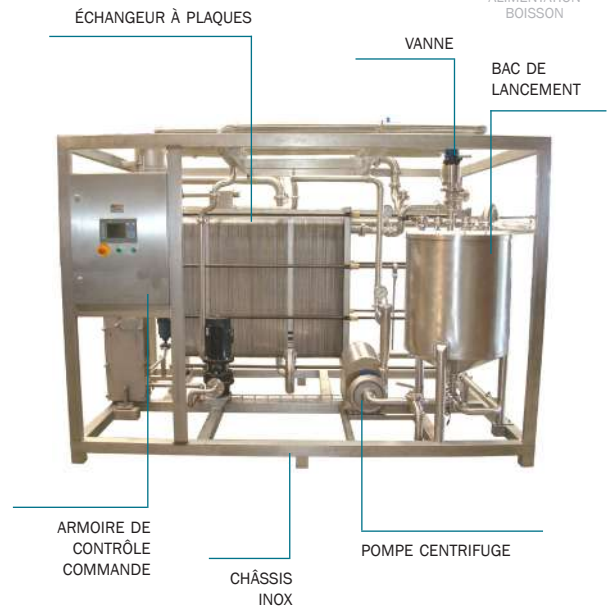

Unité de NEP

Nettoyage en place des chaînes de production



ALIMENTATION
BOISSON



- Unité de préparation pour le nettoyage en place des chaînes de production de l'industrie agro-alimentaire
- Chauffage à la vapeur, stockage et dosage des produits chimiques
- Cuves, châssis et tuyauterie en acier inoxydable 316 L
- Armoire de commande avec écran tactile pour un contrôle optimal du processus de nettoyage
- Conçu pour assurer à chaque nettoyage une hygiène parfaite des tuyaux, des pompes et des cuves

Préparation de produit fini de qualité

Exemple: préparation de shampoing avant embouteillage

- Préparation de produit fini de qualité
- Mélange en continu et juste à temps de l'ensemble des sous-produits de la formule
- Contrôle et régulation en temps réel des paramètres principaux de qualité du produit (température, concentration, pH, conductivité, viscosité)

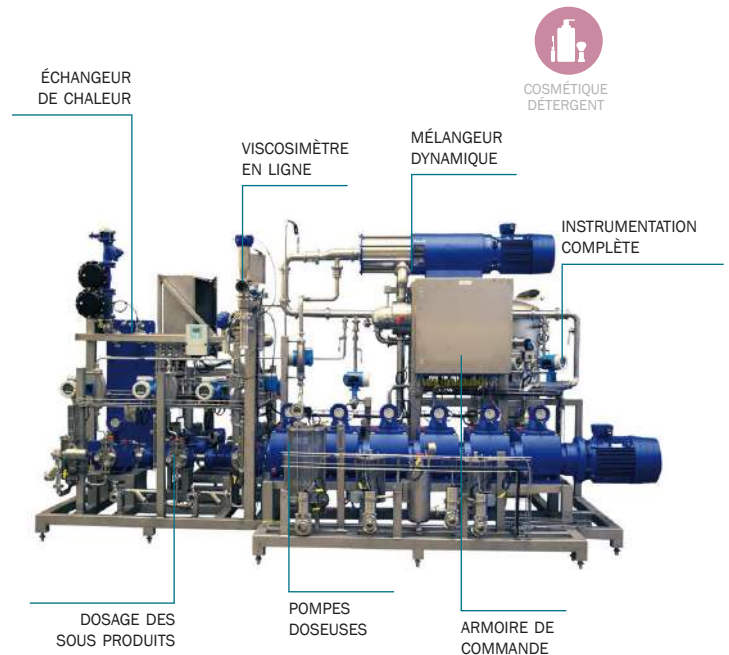

Dosage et mélange en continu

Exemple : skid de préparation d'adhésif à base de solvant

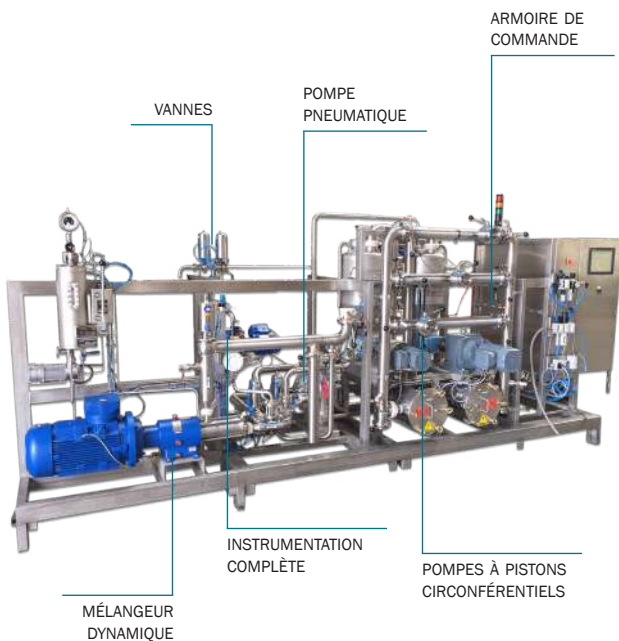

- Skid de préparation continu de colle caoutchoutée en zone ATEX
- Intègre un système de recette flexible et asservie aux procédés Amont/Aval
- Possède son propre circuit de nettoyage autonome
- Présence de filtres et de capteurs de pression permettant la détection d'encrassement
- Gestion du volume de produit en cours et en fin de production

AxFlow Services

Notre valeur ajoutée

Un accompagnement
avant et après





Maintenance et Réparation 7/7

AxFlow vous propose toutes opérations de maintenance préventive et curative sur vos produits **en atelier ou dans vos locaux**. Grâce à nos **3 centres de services** de Tours, d'Evreux, de Valenciennes et l'ouverture prochaine de nouveaux centres, nos experts sont plus proches de vous et peuvent intervenir sur toute la France.



Mise en service

AxFlow met à votre disposition ses équipes de techniciens pour une assistance à l'installation et à la mise en service de vos produits. Nous proposons des prestations personnalisées en prenant en considération vos exigences et contraintes afin d'optimiser vos installations.



Livraison sur stock

Notre centre de distribution européen situé aux Pays-Bas nous permet de garantir des délais de livraison de nos pièces détachées sous **24 à 48h**. Nous disposons de plus de **6 600 références en stock** et d'un stock local de 10 000 pièces.



Formation

Sur le site client ou dans nos locaux, AxFlow organise des stages de formation pour l'utilisation de tous ses produits ainsi que pour leur entretien. Nous sommes reconnus comme centre de formation agréé.



Conseil

Notre personnel hautement qualifié et formé à vos métiers vous conseille sur le choix des équipements et solutions techniques dont vous avez besoin en effectuant un audit de votre process.



Conception de plans 3D

AxFlow conçoit des plans 3D pour toutes les solutions de transfert de fluides. L'implantation est configurée en fonction de l'environnement réel et de ses interférences. L'ensemble du montage réalisé dans les conditions qui lui sont propres peut ainsi être visualisé. Chaque plan réalisé est unique.



Engagement Qualité

Afin de vous offrir un service de qualité, nous nous engageons à fournir l'assistance technique, la maintenance, les réparations dans les meilleurs délais avec des pièces détachées d'origine constructeur. AxFlow est certifié ISO 9001.



Urgences

Nous mettons tout en œuvre pour intervenir au plus vite sur vos installations en cas de panne et restons joignables du lundi au vendredi de 8h30 à 18h00.



Contrats de maintenance

AxFlow propose divers contrats de maintenance. Nous sommes à votre disposition pour étudier avec vous la meilleure solution correspondant à vos besoins et contraintes. Notre offre Garantie est aussi personnalisable sur demande.

Contactez-nous!

+33 (0)1 30 68 41 41
info@axflow.fr

www.axflow.fr



Siège social
87, rue des Poiriers
ZA Sainte Apolline - 78370 Plaisir
Tél: +33 (0)1 30 68 41 41 - Fax: +33(0)1 30 68 41 00

